

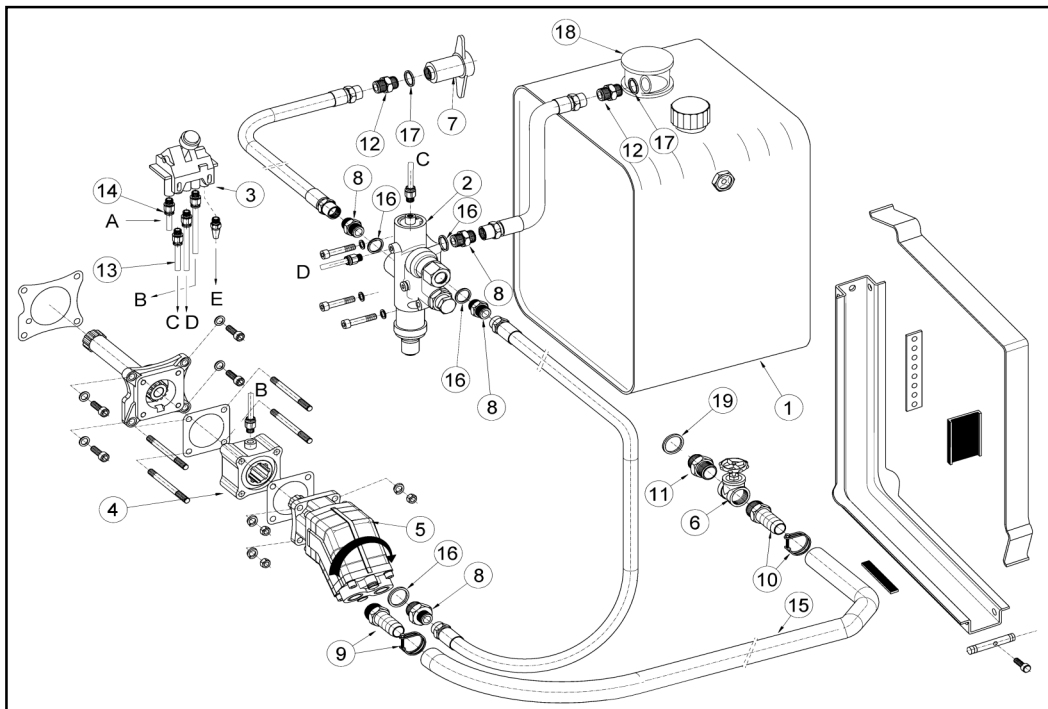

KKT.

# HIDRAULIKA RENDSZEREK



# UNIVERZÁLIS BILLENTŐ HIDRAULIKA RENDSZER

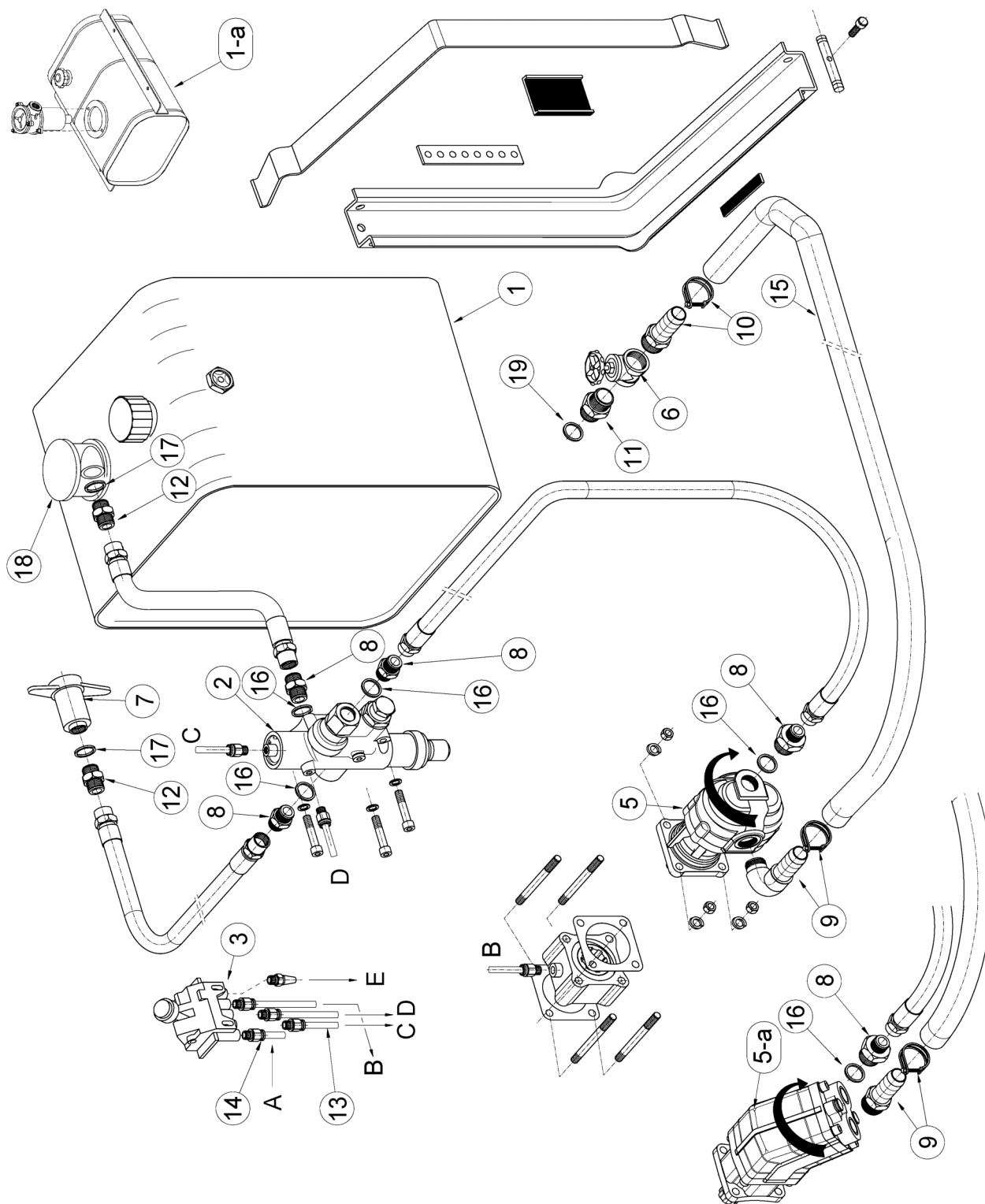

1	Olajtartály .....L	1
1-a	Olajtartály .....L	1
2	Billentés vezérlő szelep .....Bar + végállás kapcsoló	1
3	Pneumatikus billentés vezérlő + segédhajtás kapcsoló	1
5	Fogaskerék szivattyú .....cm <sup>3</sup>	1
5-a	Axiál szivattyú .....cm <sup>3</sup>	1
6	Csap 1 1/2"	1
7	Gyorscsatlakozó menetes	1
8	Közcsavar 3/4"-3/4"	4
9	Ráfolyó csatlakozó szett 1"      90°	1
10	Ráfolyó csatlakozó szett 1 1/2"    90°	1
11	Közcsavar 1 1/2"-1 1/2"	1
12	Közcsavar átalakító 3/4"-1"	2
13	Pneumatikus cső 6x1mm fekete 30m	1
14	Pneumatikus csatlakozó 1/8"	6
15	Ráfolyó gumicső d=50	2
16	Réz alátét 3/4" közcsavarhoz	4
17	Réz alátét 1"	2
18	Olajtartályhoz szűrő	1
19	Réz alátét 1 1/2"	1
20	Pneumatikus csatlakozó,"T" elosztó 1/8"	1

ZF

BILLENŐ HIDRAULIKA RENDSZEREK

EUROWIND  
KKT.

Z.F. 16S151  
Z.F. 16S181  
Z.F. 16S221

ÁTTÉTEL NÉLKÜLI SEGÉDKIHAJTÁSSAL

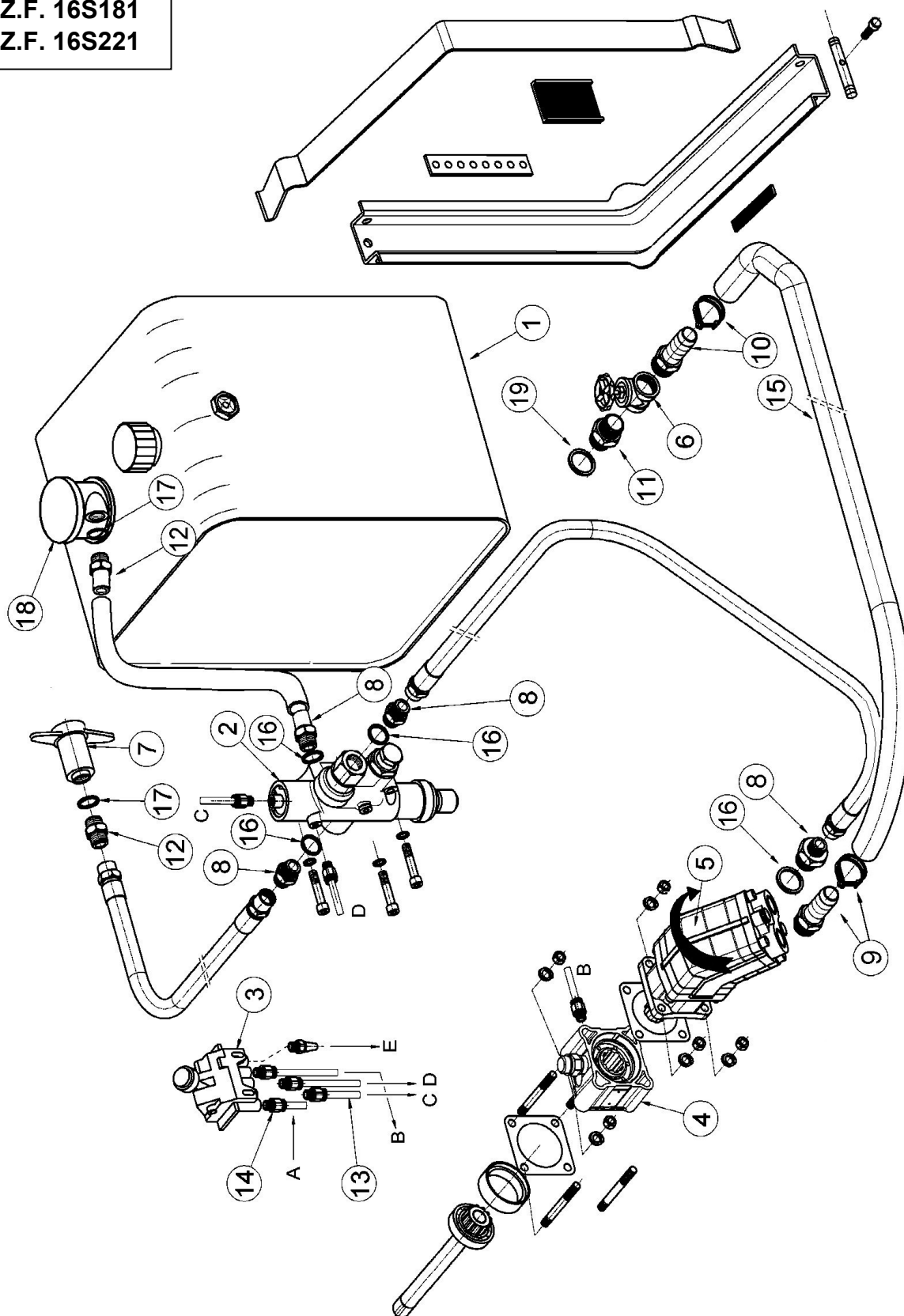

**ÁTTÉTEL NÉLKÜLI SEGÉDKIHAJTÁSSAL**
**Z.F. 16S151  
Z.F. 16S181  
Z.F. 16S221**

1	135L-es olajtartály a tartókonzollal	403-035-15	1
2	Billentés vezérlő szelep 160Bar + végállás kapcsoló	404-D1301620	1
3	Pneumatikus billentés vezérlő + segédhajtás kapcsoló	402-4C22SAO	1
4	Segédkihajtás Segédkihajtáshoz szerelő kit Meghajtó tengely	46-P81Z1020 49-199K219 461-93617-1	1 1 1
5	Axiál szivattyú 60cm <sup>3</sup> -es ferde	415-PV060DX	1
6	Csap 1 1/2"	481-1-1/2-010	1
7	Gyorscsatlakozó menetes	484-119-1	1
8	Közcsavar 3/4"-3/4"	482-3/4-3/4	4
9	Ráfolyó csatlakozó szett 1" 90°	483-1/50/90	1
10	Ráfolyó csatlakozó szett 1 1/2" 90°	483-11/2/90	1
11	Közcsavar 1 1/2"-1 1/2"	482-11/211/2	1
12	Közcsavar átalakító 3/4"-1"	482-3/4-1	2
13	Pneumatikus cső 6x1mm fekete 30m	402-904TN01N	1
14	Pneumatikus csatlakozó 1/8"	402-905C11/8	6
15	Ráfolyó gumicső d=50	409-50-016	2
16	Réz alátét 3/4" közcsavarhoz	485-34-ALÁT	4
17	Réz alátét 1"	485-1-ALÁT	2
18	Olajtartályhoz szűrő	403-100SZ-01	1
19	Réz alátét 1 1/2"	485-112-ALÁT	1

ZF

BILLENTŐ HIDRAULIKA RENDSZEREK

EUROWIND  
KKT.

Z.F. 16S151  
Z.F. 16S181  
Z.F. 16S221

ELTOLT SEGÉDKIHAJTÁSSAL

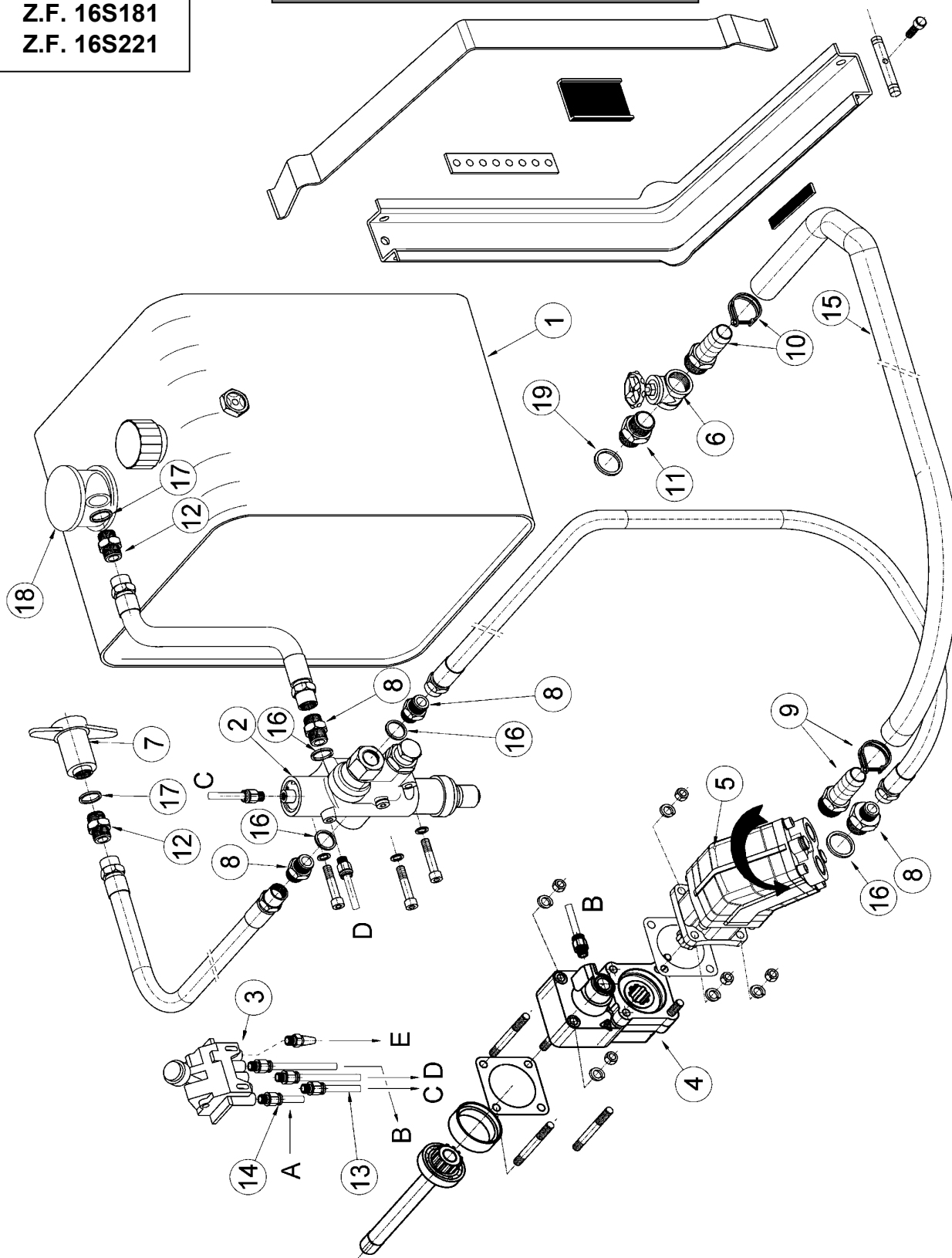

**ELTOLT SEGÉDKIHAJTÁSSAL**
**Z.F. 16S151  
Z.F. 16S181  
Z.F. 16S221**

1	135L-es olajtartály	403-035-15	1
2	Billentés vezérlő szelep 160Bar + végállás kapcsoló	404-D1301620	1
3	Pneumatikus billentés vezérlő + segédhajtás kapcsoló	402-4C22SAO	1
4	Segédkihajtás Segédkihajtáshoz szerelő kit Meghajtó tengely	46-82Z1P1020 49-199K131 461-93617-1	1 1 1
5	Axiál szivattyú 60cm <sup>3</sup> -es ferde	415-PV060DX	1
6	Csap 1 1/2"	481-1-1/2-010	1
7	Gyorscsatlakozó menetes	484-119-1	1
8	Közcsavar 3/4"-3/4"	482-3/4-3/4	4
9	Ráfolyó csatlakozó szett 1" 90°	483-1/50/90	1
10	Ráfolyó csatlakozó szett 1 1/2" 90°	483-11/2/90	1
11	Közcsavar 1 1/2"-1 1/2"	482-11/211/2	1
12	Közcsavar átalakító 3/4"-1"	482-3/4-1	2
13	Pneumatikus cső 6x1mm fekete 30m	402-904TN01N	1
14	Pneumatikus csatlakozó 1/8"	402-905C11/8	6
15	Ráfolyó gumicső d=50	409-50-016	2
16	Réz alátét 3/4" közcsavarhoz	485-34-ALÁT	4
17	Réz alátét 1"	485-1-ALÁT	2
18	Olajtartályhoz szűrő	403-100SZ-01	1
19	Réz alátét 1 1/2"	485-112-ALÁT	1

R,SR 1000-1900

ÁTTÉTEL NÉLKÜLI SEGÉDKIHAJTÁSSAL

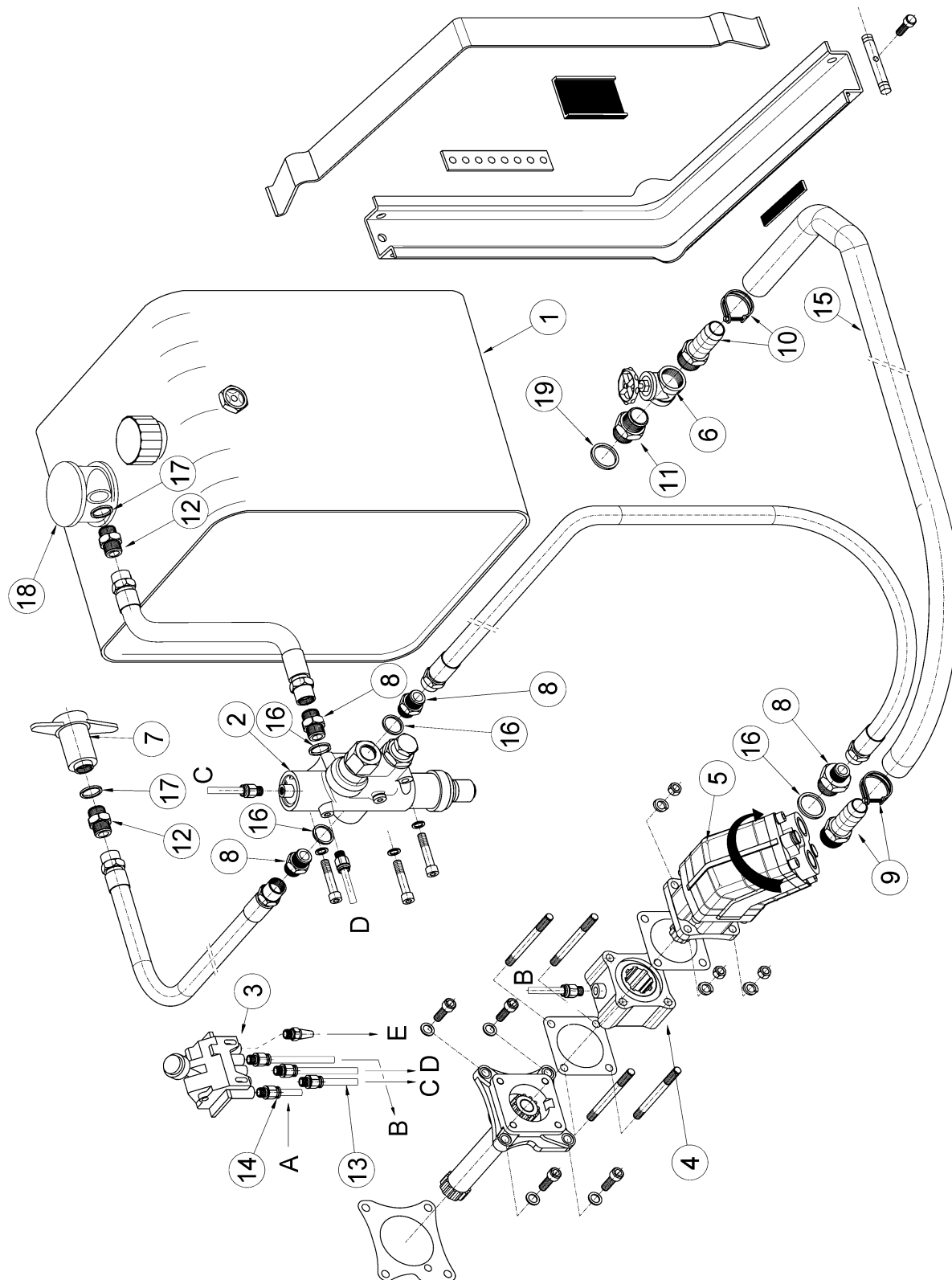



**ÁTTÉTEL NÉLKÜLI SEGÉDKIHAJTÁSSAL**
**R,SR 1000-1900**

1	135L-es olajtartály a tartókonzollal	403-035-15	1
2	Billentés vezérlő szelep 160Bar + végállás kapcsoló	404-D1301620	1
3	Pneumatikus billentés vezérlő + segédhajtás kapcsoló	402-4C22SAO	1
4	Segédkihajtás Meghajtó tengely Segédkihajtáshoz szerelő kit	46-81V1P1020 49-199K713	1 1
5	Axiál szivattyú 60cm <sup>3</sup> -es ferde	415-PV060SX	1
6	Csap 1 1/2"	481-1-1/2-010	1
7	Gyorscsatlakozó menetes	484-119-1	1
8	Közcsavar 3/4"-3/4"	482-3/4-3/4	4
9	Ráfolyó csatlakozó szett 1" 90°	483-1/50/90	1
10	Ráfolyó csatlakozó szett 1 1/2" 90°	483-11/2/90	1
11	Közcsavar 1 1/2"-1 1/2"	482-11/211/2	1
12	Közcsavar átalakító 3/4"-1"	482-3/4-1	2
13	Pneumatikus cső 6x1mm fekete 30m	402-904TN01N	1
14	Pneumatikus csatlakozó 1/8"	402-905C11/8	6
15	Ráfolyó gumicső d=50	409-50-016	2
16	Réz alátét 3/4" közcsavarhoz	485-34-ALÁT	4
17	Réz alátét 1"	485-1-ALÁT	2
18	Olajtartályhoz szűrő	403-100SZ-01	1
19	Réz alátét 1 1/2"	485-112-ALÁT	1

2870.9  
2870S.9

ELTOLT SEGÉDKIHAJTÁSSAL

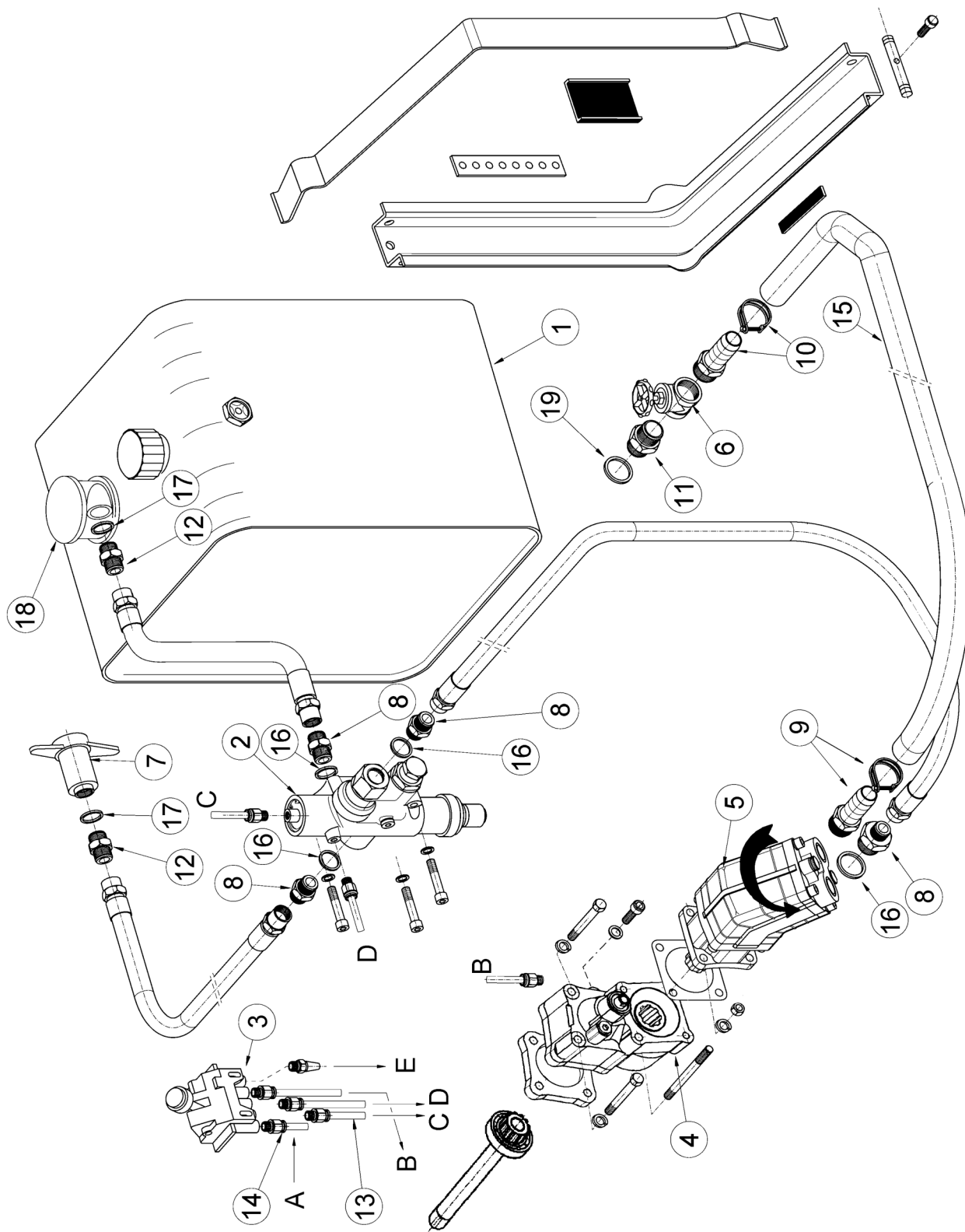

**ELTOLT SEGÉDKIHAJTÁSSAL**
**2870.9  
2870S.9**

1	135L-es olajtartály	403-035-15	1
2	Billentés vezérlő szelep 160Bar + végállás kapcsoló	404-D1301620	1
3	Pneumatikus billentés vezérlő + segédhajtás kapcsoló	402-4C22SAO	1
4	Segédkihajtás Segédkihajtáshoz szerelő kit Mehajtó tengely	46-1802P2029 49-199K194 461-601K287	1 1 1
5	Axiál szivattyú 60cm <sup>3</sup> -es ferde	415-PV060DX	1
6	Csap 1 1/2"	481-1-1/2-010	1
7	Gyorscsatlakozó menetes	484-119-1	1
8	Közcsavar 3/4"-3/4"	482-3/4-3/4	4
9	Ráfolyó csatlakozó szett 1" 90°	483-1/50/90	1
10	Ráfolyó csatlakozó szett 1 1/2" 90°	483-11/2/90	1
11	Közcsavar 1 1/2"-1 1/2"	482-11/211/2	1
12	Közcsavar átalakító 3/4"-1"	482-3/4-1	2
13	Pneumatikus cső 6x1mm fekete 30m	402-904TN01N	1
14	Pneumatikus csatlakozó 1/8"	402-905C11/8	6
15	Ráfolyó gumicső d=50	409-50-016	2
16	Réz alátét 3/4" közcsavarhoz	485-34-ALÁT	4
17	Réz alátét 1"	485-1-ALÁT	2
18	Olajtartályhoz szűrő	403-100SZ-01	1
19	Réz alátét 1 1/2"	485-112-ALÁT	1

GRS 900

OLDALSÓ SEGÉDKIHAJTÁSSAL

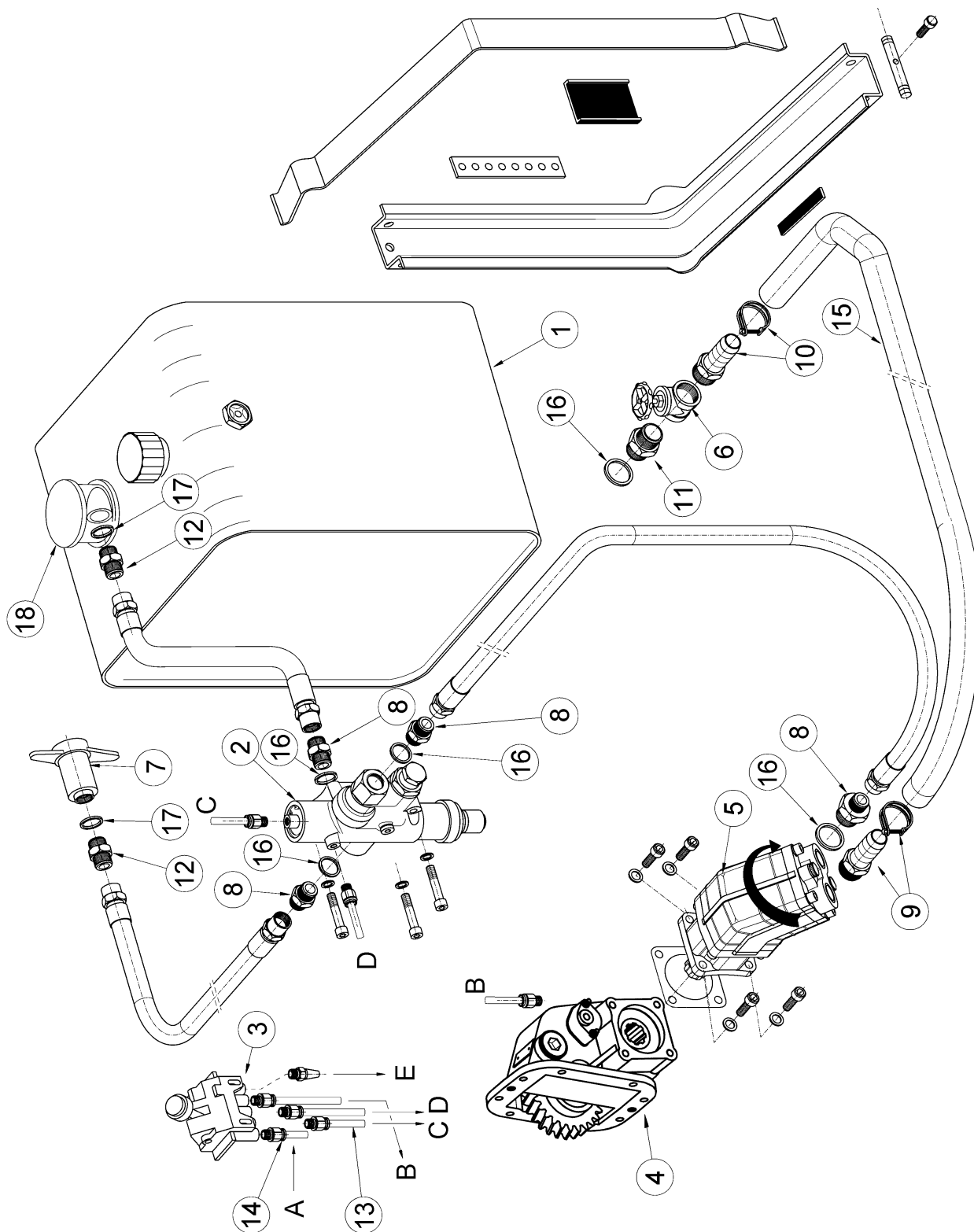

## OLDALSÓ SEGÉDKIHAJTÁSSAL

## GRS 900

1	135L-es olajtartály a tartókonzollal	403-135-15	1
2	Billentés vezérlő szelep 160Bar + végállás kapcsoló	404-D1301620	1
3	Pneumatikus billentés vezérlő + segédhajtás kapcsoló	402-4C22SAO	1
4	Segédkihajtás Segédkihajtáshoz szerelő kit	46-15S1P1129 49-15400301	1 1
5	Axiál szivattyú 60cm <sup>3</sup> -es ferde	415-PV060SX	1
6	Csap 1 1/2"	481-1-1/2-010	1
7	Gyorscsatlakozó menetes	484-119-1	1
8	Közcsavar 3/4"-3/4"	482-3/4-3/4	4
9	Ráfolyó csatlakozó szett 1" 90°	483-1/50/90	1
10	Ráfolyó csatlakozó szett 1 1/2" 90°	483-11/2/90	1
11	Közcsavar 1 1/2"-1 1/2"	482-11/211/2	1
12	Közcsavar átalakító 3/4"-1"	482-3/4-1	2
13	Pneumatikus cső 6x1mm fekete 30m	402-904TN01N	1
14	Pneumatikus csatlakozó 1/8"	402-905C11/8	6
15	Ráfolyó gumicső d=50	409-50-016	2
16	Réz alátét 3/4" közcsavarhoz	485-34-ALÁT	4
17	Réz alátét 1"	485-1-ALÁT	2
18	Olajtartályhoz szűrő	403-100SZ-01	1
19	Réz alátét 1 1/2"	485-112-ALÁT	1

G 155 - 260

ÁTTÉTEL NÉLKÜLI SEGÉDKIHAJTÁSSAL

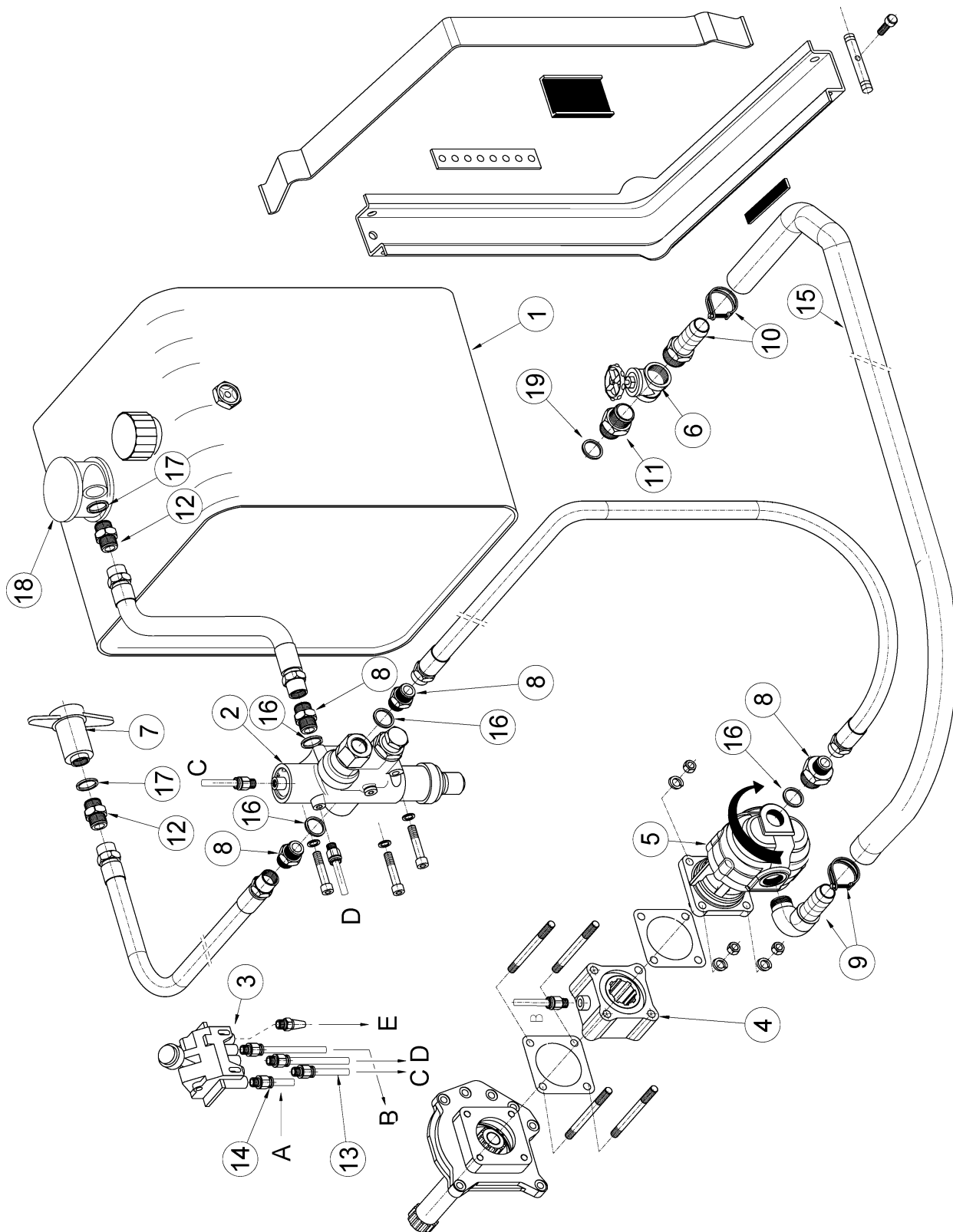

**ÁTTÉTEL NÉLKÜLI SEGÉDKIHAJTÁSSAL**
**G 155 - 260**

1	135L-es olajtartály a tartókonzollal	403-035-15	1
2	Billentés vezérlő szelep 160Bar + végállás kapcsoló	404-D1300620	1
3	Pneumatikus billentés vezérlő + segédhajtás kapcsoló	402-4C22SAO	1
4	Segédkihajtás Segédkihajtáshoz szerelő kit Meghajtó tengely	46-81Z1P1020 49-154003043 461-931615	1 1 1
5	Fogaskerék szivattyú 80cm <sup>3</sup> -es	411-NFA080SX	1
6	Csap 1 1/2"	481-1-1/2-010	1
7	Gyorscsatlakozó menetes	484-119-1	1
8	Közcsavar 3/4"-3/4"	482-3/4-3/4	4
9	Ráfolyó csatlakozó szett 1 1/4" 90°	483-11/4/50	1
10	Ráfolyó csatlakozó szett 1 1/2" 90°	483-11/2/90	1
11	Közcsavar 1 1/2"-1 1/2"	482-11/211/2	1
12	Közcsavar átalakító 3/4"-1"	482-3/4-1	2
13	Pneumatikus cső 6x1mm fekete 30m	402-904TN01N	1
14	Pneumatikus csatlakozó 1/8"	402-905C11/8	6
15	Ráfolyó gumicső d=50	409-50-016	2
16	Réz alátét 3/4" közcsavarhoz	485-34-ALÁT	4
17	Réz alátét 1"	485-1-ALÁT	2
18	Olajtartályhoz szűrő	403-100SZ-01	1
19	Réz alátét 1 1/2"	485-112-ALÁT	1

### ELTOLT SEGÉDKIHAJTÁSSAL

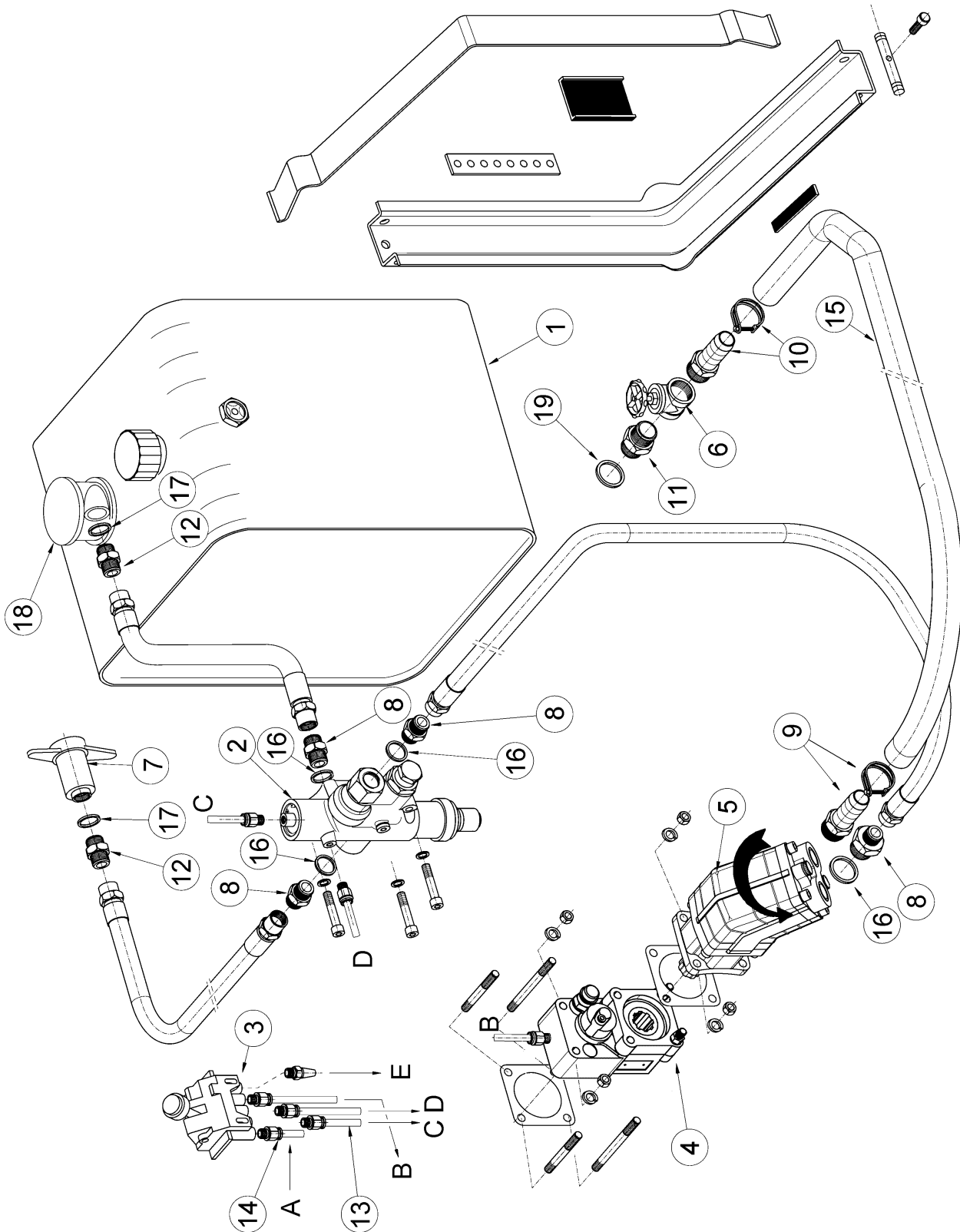



**ELTOLT SEGÉDKIHAJTÁSSAL**

1	135L-es olajtartály a tartókonzollal	403-035-15	1
2	Billentés vezérlő szelep 160Bar + végállás kapcsoló	404-D1301620	1
3	Pneumatikus billentés vezérlő + segédhajtás kapcsoló	402-4C22SAO	1
4	Segédkihajtás Segédkihajtáshoz szerelő kit	46-82Z2P1020 49-199K131	1 1
5	Axiál szivattyú 60cm <sup>3</sup> -es ferde	415-PV060DX	1
6	Csap 1 1/2"	481-1-1/2-010	1
7	Gyorscsatlakozó menetes	484-119-1	1
8	Közcsavar 3/4"-3/4"	482-3/4-3/4	4
9	Ráfolyó csatlakozó szett 1" 90°	483-1/50/90	1
10	Ráfolyó csatlakozó szett 1 1/2" 90°	483-11/2/90	1
11	Közcsavar 1 1/2"-1 1/2"	482-11/211/2	1
12	Közcsavar átalakító 3/4"-1"	482-3/4-1	2
13	Pneumatikus cső 6x1mm fekete 30m	402-904TN01N	1
14	Pneumatikus csatlakozó 1/8"	402-905C11/8	6
15	Ráfolyó gumicső d=50	409-50-016	2
16	Réz alátét 3/4" közcsavarhoz	485-34-ALÁT	4
17	Réz alátét 1"	485-1-ALÁT	2
18	Olajtartályhoz szűrő	403-100SZ-01	1
19	Réz alátét 1 1/2"	485-112-ALÁT	1