

SET ALUMINIJUMSKIH DVOKRILNIH ZADNJIH VRATA

Tehnički opis

Prikaz proizvoda

Mnogo inovativnih elemenata primenjeno je na ovim aluminijumskim vratima što ih čini jedinstvenim među klasičnim rešenjima.

Primarne osobine su mu funkcionalnost, visoka otpornost, strukturna čvrstoća i optimalna vodootpornost, koja se nadovezuje na malu težinu zahvaljujući aluminijumu kao i vrlo jednostavno sklapanje jer se isporučuje u formi KIT-a .

Zahvaljujući dizjnu, krilo vrata sastoji se od 3 vertikalna i dva horizontalna rubna profila za fiksiranje tako da je okvir krila nepotreban, što estetski daje još savremeniji izgled. Spojevi profila su formirani sa malim radijusima što u slučaju farbanja omogućava nanošenje debljeg sloja, bez opasnosti da dođe do stvaranja mehurića ili preloma.

Važno je napomenuti, da u odnosu na vrata sa okvirom gerovanim pod 45°, ovaj set vrata omogućava podešavanje potrebne visine samo jednim rezom. Jedna osobenost ovakvog seta je da, prilikom montaže, šarke vrata nije potrebno zavariti na okvir, već ih samo pričvrstiti na odgovarajuće mesto, koristeći bočni profil kao šablon.

Šarke vrata koje se isporučuju u setu, mogu se pričvrstiti na bilo koji čelični stub, a postoji i mogućnost isporuke aluminijumskih šarki koje se montiraju zakovicama.

Na multifunkcionalnost elemenata ukazuje i to da je srednji panel tako formiran da omogućava prihvat vertikalne brave u slučaju kada su potrebne po dve brave na svakom krilu vrat.

Set sadrži sve neophodne elemente za brzu montažu. Ovakav set je vrlo malih gabarita i težine (naj veći set je cca 115kg) što predstavlja dodatnu prednost pri transportu i skladištenju.

U setu je priloženo i uputstvo što sklapanje i motažu čini još jednostavnijom i bržom.

Moguće izvedbe

Set se može isporučiti u 6 različitih izvedbi, koje se razlikuju po visini. Ove se mogu naći u doje priloženoj tabeli (**označeno masnim slovima**). Ukoliko je potrebno postoji mogućnost smanjenja visine vrata u zadatim granicama. Dimenzija do koje se može smanjiti visina zadatak seta, označena je *zakošenim* slovima u tabeli.

Kataloški broj	Visina seta (dimenzija otvora)	Minimalna visina	Visina vrata
5103-2224-4	2400mm	<i>2200mm</i>	2446mm
5103-2325-4	2500mm	<i>2300mm</i>	2546mm
5103-2426-4	2600mm	<i>2400mm</i>	2646mm
5103-2527-4	2700mm	<i>2500mm</i>	2746mm
5103-2628-4	2800mm	<i>2600mm</i>	2846mm
5103-2830-4	3000mm	<i>2800mm</i>	3046mm

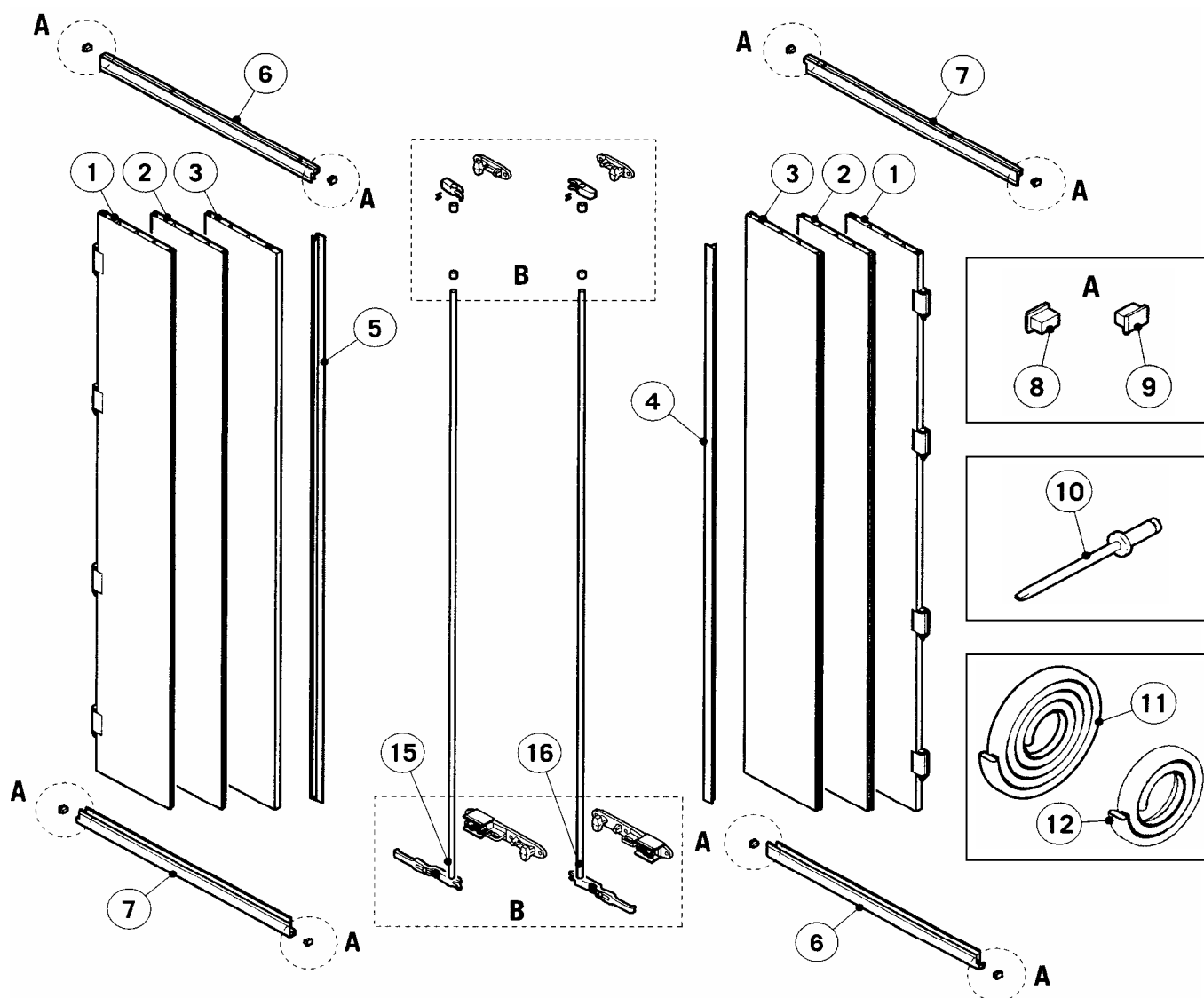

1. Spoljašnji panel sa okovom (2kom.)
2. Srednji panel (2kom.)
3. Unutrašnji panel (2kom.)
4. Spoljašnji rub za desno krilo vrata (1kom.)
5. Unutrašnji rub za levo krilo vrata (1kom.)
6. Levi gornji i desni donji rub (2kom.)
7. Desni gornji i levi donji rub (2kom.)
8. Gumeni čep - levi (4kom.)
9. Gumeni čep - desni (4kom.)
10. INOX zakovice 6,4 x 12 (74kom.)
11. Zaptivna guma - keder (12,5m)
12. Zaoptivna guma - keder - sivi (3m)
13. Dugačka čaura - 25mm dužine (2kom.)
14. Kratka čaura - 19mm dužine (2kom.)
15. Ø18mm -ska šipka sa desnom ručicom (1kom.)
16. Ø18mm -ska šipka sa levom ručicom (1kom.)

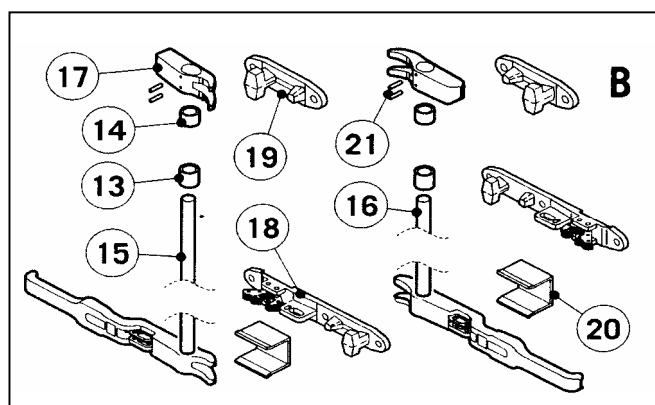

17. Viljuška (2kom.)
18. Zatvarač donje viljuške (2kom.)
19. Zatvarač gornje viljuške (2kom.)
20. Zaštitnik (2kom.)
21. Elastična čivija 5x30 (4kom.)

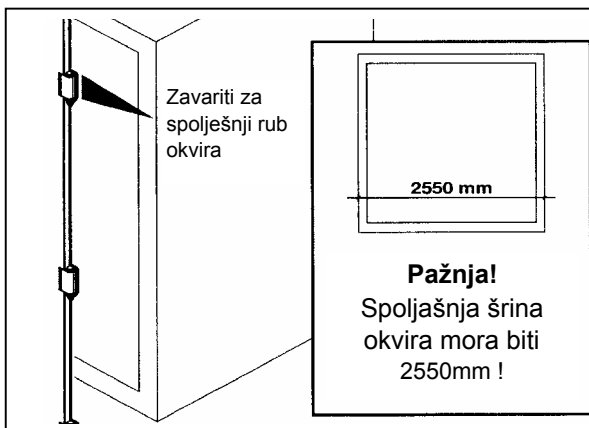

Set sadrži sve potrebne delove za montažu vrata.
Tu su i elastične čivije za fiksiranje viljuški ukoliko se one ne zavare za šipke.
Preporučujemo upotrebu burgija prešnika 6.5mm za bušenje otvora za zakovice od 6.4mm.

Lepak za zaptivnu gumu ne nalazi se u setu (preporučujemo LOXEAL INSTANT 43S)

1 Uklopite spojne žlebove profila. Pritisnite oba profila do se oni ne spoje potpuno.

CENTRAL PANEL

Srednji panel je nešto kraći (1mm) nego spoljašnji, omogućavajući tako pravilno postavljanje donjih i gornjih rubova. Iz tog razloga potrebno je uveriti se da srednji profil nije duži od ostalih ni sa gornje ni sa donje strane.

2 Proverite dali se otvori na rubovima nalaze na mestu vertikalnih brava.

Proverite dali se žlebovi za prihvat gumenih zaptivki spajaju

3 Izbušite rubove pričvrstite ih zakovicama

4

Spoljašnji rub kraći je za 10mm od panela: pri montaži obratite pažnju na simetrično postavljanje ruba po vertikali.

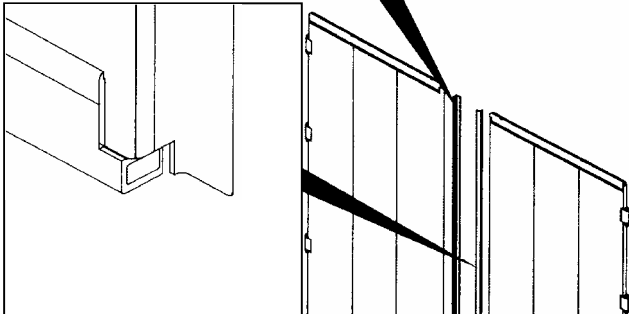
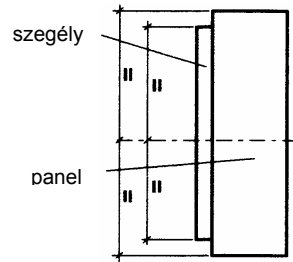

Pričvrstite sa 4 zakovice unutrašnji rub za profil

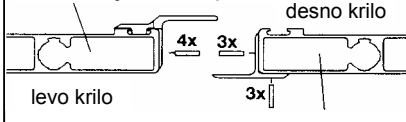

Pričvrstite sa 3-3 zakovice spoljašnji rub za profil. (1 zakovica na sredini, 1-1 gore i dole)

5

Obradite krajeve horizontalne zaptivke prema skici.

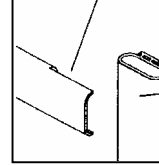

Posle obrade zalepite zaptivke

Uvucite u spoljašnje žljebove gumenu zaptivku 12.5m-dužine koja je smotana u rolnu



Uvucite u žleb na desnom krilu vrata sivu gumenu zaptivku 3m dužine koja je smotana u rolnu

"šira" strana gumene zaptivke treba da bude spolja

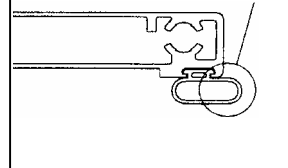

Postavite gumene čepove u rubne profile

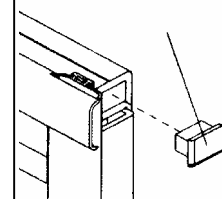

6

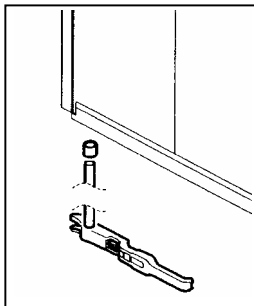

Postavite na mesto sipku Ø18mm zajedno sa ručkom i dugačkim prstenom

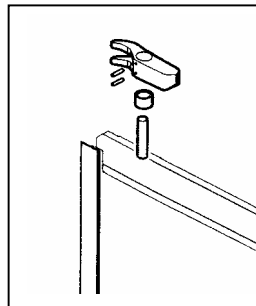

Montirajte kuku na šipku sa elastičnom čivijom (po želji kuka se može i zavariti)

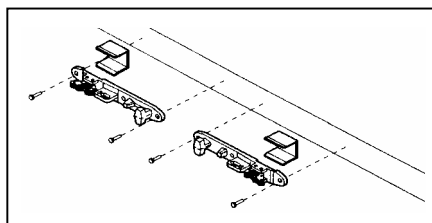

Pričvrstite donje zatvarače sa zaštitnicima na okvir. Obratite pažnju na pravilan položaj.

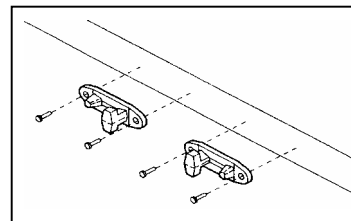

Pričvrstite gornje zatvarače za okvir

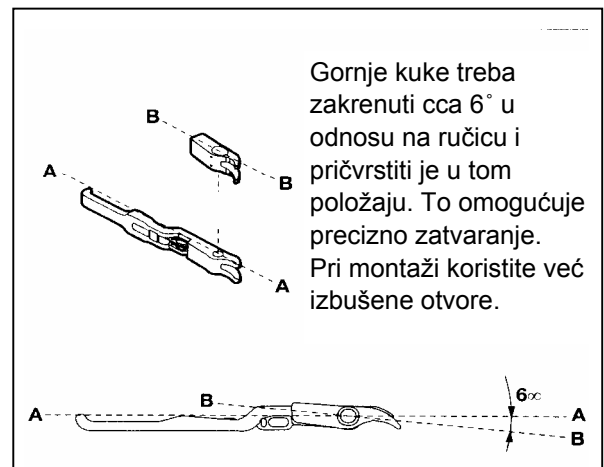

Gornje kuke treba zakrenuti cca 6° u odnosu na ručicu i pričvrstiti je u tom položaju. To omogućuje precizno zatvaranje. Pri montaži koristite već izbušene otvore.

Redni broj	Naziv	Napomena	Materijal
1	Levi gornji i desni donji rub		Alu / Elox
2	Desni gornji i levi donji rub		Alu / Elox
3	Spoljašnji rub za desno krilo vrata 2990mm	1	Alu / Elox
4	Unutrašnji rub za levo krilo vrata		Alu / Elox
5	Zaoptivna guma - keder - sivi (3m)		EPDM
6	Spoljašnji panel - za desno/levo krilo	2	Alu / Elox
7	Srednji panel - za desno/levo krilo		Alu / Elox
8	Unutrašnji panel - za desno/levo krilo		Alu / Elox
9	Zaptivna guma - sa sečenim krajem 12m		EPDM
10	Zaptivna guma - rolna 60m		EPDM
11	Set gornje kuke	3	Čelik / Pocink.
12	Set donje kuke	4	Čelik / Pocink.
13	Ručka vertikalne brave		Čelik / Pocink.
14	Čelična špka Ø18mm sa otvorima		Čelik
15	Set šarki - 4kom. Šarka "8"-a	5	Alu / Elox
16	Set sedla šarke - 8kom. Sedlo zavarivo	6	Čelik
17	Set sedla šarke - 8kom. Sedlo zavarivo		INOX

- Napomena 1 - potrebi odseći na odgovarajuću dužinu
- Napomena 2 - preporučujemo, da se pri naknadnoj narudžbi naznači udaljenost šarki (L)
- Napomena 3 - kuka i ležište kuke
- Napomena 4 - donje ležište sa štitnikom
- Napomena 5 - šarke 4kom. + opruge 8 kom. + čaure 16kom. + rukavci 8kom.
- Napomena 6 - sedlo šarke 8kom. + rukavac 8kom. + Navrtke 8kom.

